



Elektronikai markoló fogók

DIN ISO 9655

35 11 115 

Fej, tükröpolírozott, Műanyag burkolatú markolatok

35 12 115 

Fej, tükröpolírozott, Többkomponensű burkolattal ellátott markolatok

35 21 115 

Fej, tükröpolírozott, Műanyag burkolatú markolatok

35 22 115 

Fej, tükröpolírozott, Többkomponensű burkolattal ellátott markolatok

35 31 115 

Fej, tükröpolírozott, Műanyag burkolatú markolatok



35 32 115 

Fej, tükröpolírozott, Többkomponensű burkolattal ellátott markolatok

35 41 115 

Fej, polírozott, Műanyag burkolatú markolatok

35 42 115 

Fej, tükröpolírozott, Többkomponensű burkolattal ellátott markolatok

35 52 145 

Fej, tükröpolírozott, Többkomponensű burkolattal ellátott markolatok

35 62 145 

Fej, tükröpolírozott, Többkomponensű burkolattal ellátott markolatok

35 72 145 

Fej, tükörpolírozott, Többkomponensű burkolattal ellátott markolatok



35 82 145



Fej, tükörpolírozott, Többkomponensű burkolattal ellátott markolatok

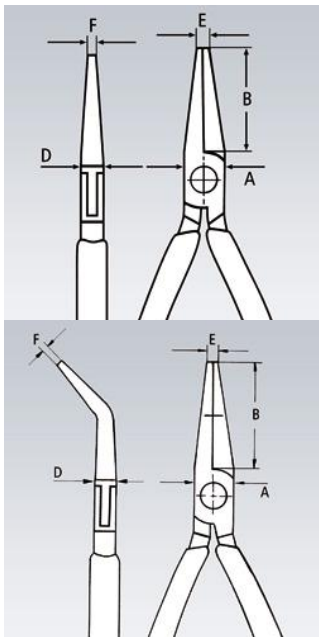

- Ismertetés
- Műszaki rajz
- Precíziós fogók a legfinomabb szerelőmunkákhoz, például az elektronikában és finommechanikában
- Terhelés-optimalizált kialakítás a közvetlen munkaérzet érdekében
- Megragadáshoz, tartáshoz és hajlításhoz
- átdugott precíziós csukló
- Simára köszörült fogófelületek
- Lágú átmenetek, nincsenek éles szélek
- Súrlódásszegény kettősrugó a sima és egyenes nyitáshoz
- A fényezés vagy tükörpolírozás (csak a 2 kivételnél) egy finom olajfilmmel jó rozsd elleni védelmet biztosít - nem okoz zavart leválk krómdarabkákkal az áramkörökben.
- A keskeny, a fogófej felé felhúzott burkolatok biztos és kényelmes vezetést nyújtanak a hüvelykujj és a mutatóujj között is
- Golyóscsapágy-krómacél



Cikkszám	EAN 4003773-		B mm	A mm	D mm	E mm	F mm	↔ mm	⚖ g
35 11 115	016694		22,50	11,00	7,00	1,70	4,00	115	61
35 12 115	035107		22,50	11,00	7,00	1,70	4,00	115	72
35 21 115	016724		22,50	11,00	7,00	2,00	1,30	115	59
35 22 115	035114		22,50	11,00	7,00	2,00	1,30	115	73
35 31 115	016762		22,50	11,00	7,00	2,00	1,00	115	58
35 32 115	035121		22,50	11,00	7,00	2,00	1,00	115	72

Cikkszám	EAN 4003773-		B mm	A mm	D mm	E mm	F mm	↔ mm	⚖ g
35 41 115	082248		18,50	11,00	7,00	2,00	1,30	115	55
35 42 115	040736		18,50	11,00	7,00	2,00	1,30	115	74
35 52 145	039389		40,00	12,00	7,50	1,50	4,00	145	102
35 62 145	039556		40,00	12,00	7,50	2,50	1,50	145	103
35 72 145	043607		40,00	12,00	7,50	2,50	1,30	145	98
35 82 145	039396		35,00	12,00	7,50	2,50	1,00	145	102

A műszaki változtatások és tévedések jogát fenntartjuk