

Steckergehäuse

Leergehäuse für Steckerladegeräte

Abt.
01

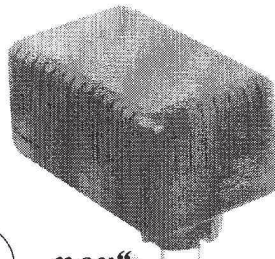

„neu“

TYP SG 3-510

Eurostecker

TYP SG 3-520

Schukostecker

Farbe: schwarz

Schutzklasse II

Außenmaße:

Länge: 112 mm

Breite: 68 mm

Höhe: 53 mm

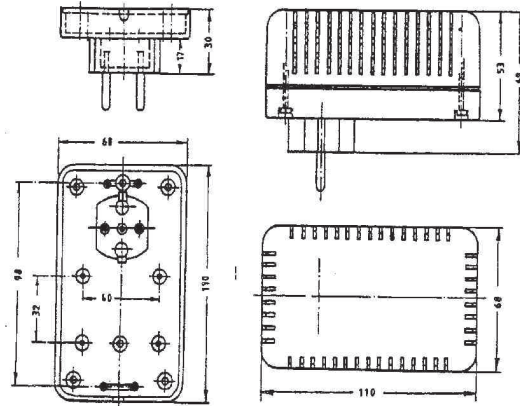

Kunststoffgehäuse mit angespritztem Stecker für deutsche 220 V Steckdose aus antistatischem, schlagfestem, flammhemmendem Kunststoff (UL 94 V0)

Steckerkontakt aus Messing vernickelt mit Lötanschlüssen im Inneren des Gehäuses

Gehäuse mit oben eingearbeiteten Lüftungsschlitzen

alle Gehäuse von unten verschraubt

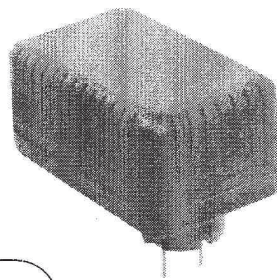

TYP SG 421

Schukostecker

Farbe: schwarz

Schutzklasse I

offen oder geschlossen

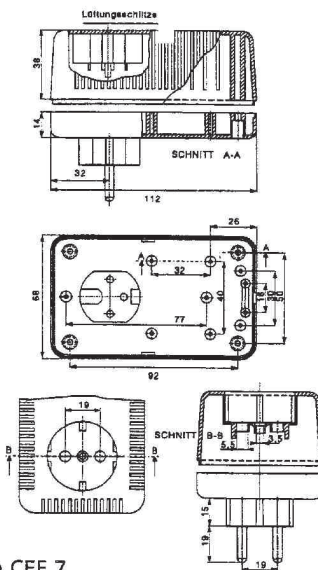

zweipolig mit doppeltem Schutzleitersystem, nach CEE 7

02

Änderungen vorbehalten

STORPUBOX®

Steckergehäuse

Leergehäuse für Steckerladegeräte

Abt.
01

Oberteil mit eingespritztem Schuko-Einsatz

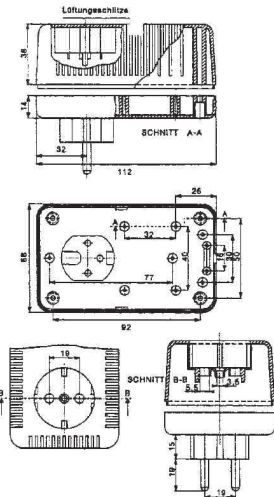
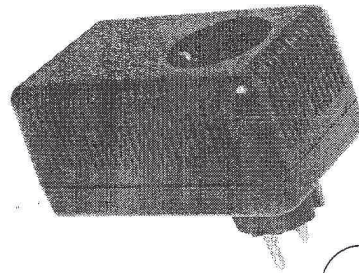

Außenmaße:

Länge: 112 mm
Breite: 68 mm
Höhe: 53 mm

TYP SG 422

TYP SG 422 B

für Printmontage

Schukostecker

Farbe: schwarz

Schutzklasse I

offen oder geschlossen

zweipolig mit doppeltem Schutzleitersystem, nach CEE 7

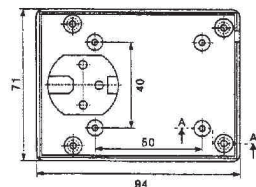
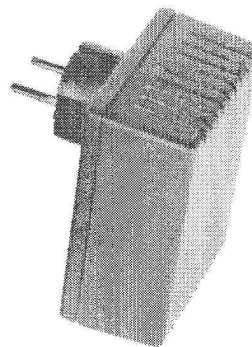
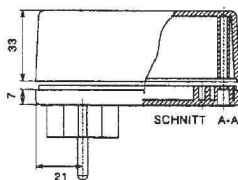

TYP SG 4

Schukostecker

Farbe: schwarz

Schutzklasse II

Außenmaße:

Länge: 94 mm
Breite: 71 mm
Höhe: 40 mm

Kunststoffgehäuse mit angespritztem Stecker für deutsche 220 V Steckdose aus antistatischem, schlagfestem, flammhemmendem Kunststoff (UL 94 V1)

Steckerkontakt aus Messing vernickelt mit Lötanschlüssen im Inneren des Gehäuses

Gehäuse mit oben eingearbeiteten Lüftungsschlitzen

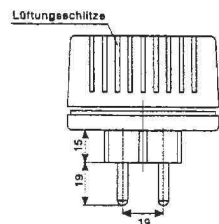

STREPPBOX®

Änderungen vorbehalten

03